

# SP規格袋の御案内

SP規格袋

(小ロット2,000mから対応)

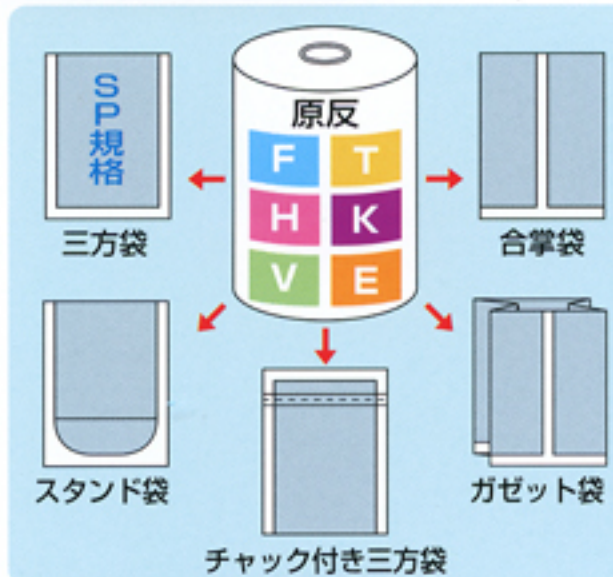

SP規格袋は用途に合わせた6タイプを御用意させて頂きました。袋サイズは使い易い22パターンで 充実した合計132種類の三方袋となります。平日の午後5時までの御注文は、即日発送にて御対応させて頂きます。  
(断裁・コーナーカット等の後加工が必要な場合は、御注文の2日後の出荷となります。)

又、全てのタイプを原反別注品としても取り扱い致します。原反別注品は受注後、最短で3日/最長で10日以内にて出荷させて頂きます。小ロット対応 GZ STD チャック袋 スリット上がり巻取品としても対応させて頂きます。  
(各原反620/740/820/940/1060巾×6種類)

## 構成/特性

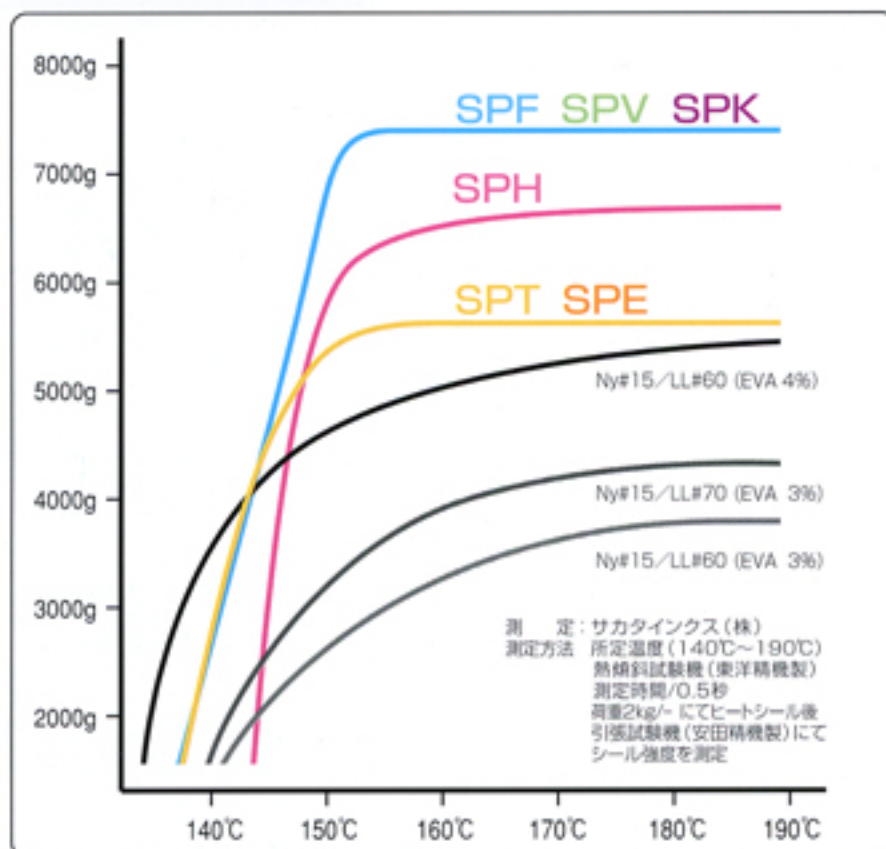

**SPF** Ny#15/ドライラミ/LL#60

-40℃の冷凍から95℃/30分のボイル。  
メタロセン触媒使用の為、低温シールが可能。

**SPH** Ny#15/ドライラミ/LL#60

105℃/30分のボイル。  
耐熱性に優れている。(メタロセン触媒使用)

**SPV** バリアNy#15/ドライラミ/LL#60

90℃/30分のボイル。  
メタロセン触媒使用の為、低温シールが可能。  
ガスバリア性に非常に優れている。

**SPT** Ny#15/ドライラミ/LL#40

-40℃の冷凍から90℃/30分のボイル。  
真空適正良好。(SPFタイプ薄肉品)  
メタロセン触媒使用の為、低温シールが可能。

**SPM** SPM-1:味噌1kg袋 SPM-2:味噌500g袋

105×70(GZ)×255(白1色印刷有り) 1000枚入  
90×55(GZ)×200(無地袋) 2000枚入

**SPE** Ny#15/SPE#20/LL#40

-40℃の冷凍から85℃/30分のボイル。  
真空適性良好。100枚上下台紙付。  
メタロセン触媒使用の為、低温シールが可能。

**SPK** K-Ny#15/ドライラミ/LL#60

-40℃の冷凍から95℃/30分のボイル。  
ガスバリア性に優れている。  
メタロセン触媒使用の為、低温シールが可能。

## 規格袋 形態

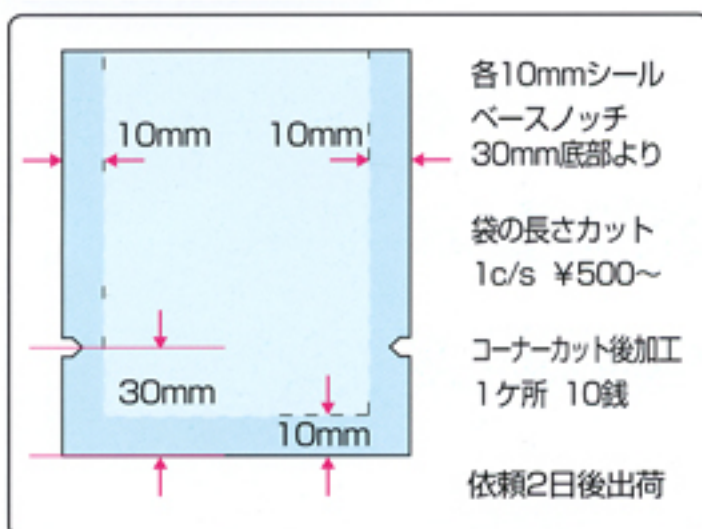

## SPM

・SPM 1(味噌1kg袋)のみプラマークが印刷されています  
・その他の規格袋にはプラマークは印刷されていません。

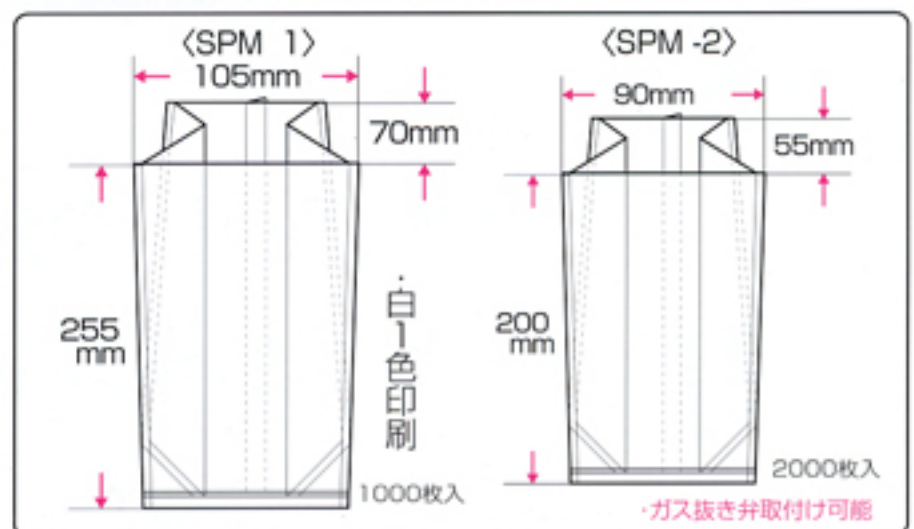



**SP規格袋 包装形態一覧**

(テストサンプル出荷対応します。 )

	真空包装	水物包装	含気包装	冷凍食品外装
<b>SPF</b> <b>SPT</b> <b>SPE</b>	いか・たこ等の珍味 魚介類の薫製品等	蒟蒻 しらたき・ ところてん・福神漬・ らっきょう等 漬物類	わかめ・昆布等 海産物・カット野菜	フライ コロケ・餃子・ 焼売・肉まん・あんまん・ 焼肉・茶碗蒸し 魚のすり身・えび・いか・ 魚介類
<b>SPH</b>	煮物 メンマ 山菜 かまぼこ てんぷら・ 油あげ・鶏肉・カレー ・油炒め食品など	たけのこ・ぜんまい などの山菜類・漬物 メンマ・味付けもやし ・その他油分を含む 高熱殺菌食品		
<b>SPV</b> <b>SPK</b>	たくあん 刻み漬 山菜等の漬物類 赤かぶら漬・一本漬 味噌	生芋こんにゃく ・竹の子水煮	切り餅・甘栗・半生菓子・ ビーフジャーキー チーズ ピーナッツ 生菓子・半生めん	ピザ・チーズ

**SP規格袋 サイズ一覧**

(SPF/SPH/SPV/SPT/SPE/SPK 共通サイズ)

品番	サイズ (外寸)	入数 (SP F/H/V)	入数 (SPT)	入数 (SP E/K)
SP-1	120×180	4,000	5,200	3,600
SP-2	130×200	3,000	3,900	2,700
SP-3	140×200	3,000	3,900	2,700
SP-4	140×230	3,000	3,900	2,700
SP-5	150×200	2,000	2,600	1,800
SP-6	150×230	2,000	2,600	1,800
SP-7	150×250	2,000	2,600	1,800
SP-8	150×260	2,000	2,600	1,800
SP-9	160×230	2,000	2,600	1,800
SP-10	170×250	2,000	2,600	1,800
SP-11	180×260	2,000	2,600	1,800
SP-12	180×280	2,000	2,600	1,800
SP-13	180×300	2,000	2,600	1,800
SP-14	200×250	2,000	2,600	1,800
SP-15	200×280	2,000	2,600	1,800
SP-16	200×300	2,000	2,600	1,800
SP-17	220×320	1,000	1,300	900
SP-18	240×280	1,000	1,300	900
SP-19	240×350	1,000	1,300	900
SP-20	260×350	1,000	1,300	900
SP-21	260×380	1,000	1,300	900
SP-22	300×400	1,000	1,300	900

 注) 各サイズ製品寸法±2mmを許容としています。  
 注) ボイル殺菌後、寸法が縮むことがあります。御了承下さい。

●規格外在庫品は別途問合せ下さい。



株式会社エムエイティ

東京都世田谷区玉川台2-11-4

TEL03-3707-4768 FAX03-3707-3589

MAT規格袋サイズ表(真空)

三方10mmシールノッチ付無地袋(NY15/SPE20/LL40)ノンボイル冷凍				
商品名	サイズ	入り数	一枚重量g	
MAT-1	110x360	2,000	5.5	
MAT-2	120x160	2,500	2.67	
MAT-3	120x200	2,500	3.36	
MAT-4	130x230	2,000	4.19	
MAT-5	140x200	2,000	3.92	
MAT-6	150x230	2,000	4.83	
MAT-7	150x250	2,000	5.25	
MAT-8	160x230	1,800	5.15	
MAT-9	160x250	1,800	5.6	
MAT-10	160x280	1,600	6.28	
MAT-12	180x250	1,600	6.3	
MAT-13	180x280	1,400	7.06	
MAT-14	180x300	1,400	7.56	
MAT-15	200x230	1,400	6.44	
MAT-16	200x300	1,400	8.4	
MAT-17	220x320	1,000	9.86	
MAT-18	240x350	1,000	11.76	
MAT-19	260x350	1,000	12.74	
MAT-20	260x380	800	13.83	
雲竜両面小	150x250	2,000	5.4	
雲竜両面大	180x280	2,000	7	



# 削り節用袋

厚手タイプ

## ガス充填・脱酸素剤使用可能

ふりかけ・お茶・  
ピーナッツ・乾物  
ジャコなどにも

入り数・少量対応  
角R加工可能

品番		サイズ	厚み	構成	入り数	備考
C-1423	チャック付	140x230	82 $\mu$	静防OP20/DL/エハール12/SPE20/静防PE30	1,000	
C-1427	チャック付	140x270	82 $\mu$	静防OP20/DL/エハール12/SPE20/静防PE30	2,500	
C-1628	チャック付	160x280	87 $\mu$	静防OP20/DL/エハール12/SPE15/静防PE40	1,000	
C-1833	チャック付	180x330	92 $\mu$	静防OP20/DL/エハール12/SPE20/静防PE40	1,400	
C-2035	チャック付	200x350	92 $\mu$	静防OP20/DL/エハール12/SPE20/静防PE40	1,000	
C-2640	チャック付	260x400	112 $\mu$	静防OP20/DL/エハール12/SPE20/静防PE60	1,000	
C-3847	チャック付	380x470	112 $\mu$	静防OP20/DL/エハール12/SPE20/静防PE60	500	
E-2635	チャック無	260x350	92 $\mu$	静防OP20/DL/エハール12/SPE20/静防PE40	700	
E-3545	チャック無	350x450	102 $\mu$	静防OP20/DL/エハール12/SPE20/静防PE50	700	
E-3847	チャック無	380x470	112 $\mu$	静防OP20/DL/エハール12/SPE20/静防PE60	500	
K-2743	チャック無	270x430	100 $\mu$	静防KOP20/SPE20/静防PE60	500	

株式会社エムエイティ

〒158-0096  
東京都世田谷区玉川台2-11-4  
TEL03-3707-4768  
FAX03-3707-3689



# エムエイテイのVシール規格袋

( 一 角 袋 )

— 1 Kg 用

0.07 × 170 × 510 (仕上 500)

入り数 1,500 枚

— 500 g 用

0.07 × 150 × 320 (仕上り 310)

入り数 3,000 枚

— 300 g 用

0.07 × 100 × 290 (仕上り 280)

入り数 3,000 枚

株式会社 エムエイテイ  
東京都世田谷区玉川台 2-11-4  
TEL03-3707-4768

FAX03-3707-3589

office@m-a-t.co.jp

# HDミシン目ロール

**シートよりロールが便利**

## HDミシン目ロールの特徴

1. インライン製造のため衛生的に優れ、食品シートに安心して使用できます。
2. ロール状のため必要な分だけ引っ張り出せます。
3. 高密度ポリエチレンのため、有害なガスを発生しません。
4. ミシン目が細かいため切れ端が残りません。(異物混入なし)
5. 使用時・保管時に場所を取りません。

製品の仕様	
厚み	0.01mm以上 (0.02mmまで実績あり)
ロール幅	300mm幅～700mm幅 (片開き500の場合 開いて1000mm) 片開き・両開き(ダブル)・シングル
ミシン目ピッチ	500mm～2000mm
着色	ナチュラル・ブルー・グリーン・イエロー・ピンク・他

梱包 クラフト包装・2巻をPPバンド締め

※上記サイズ以外別途御相談ください。

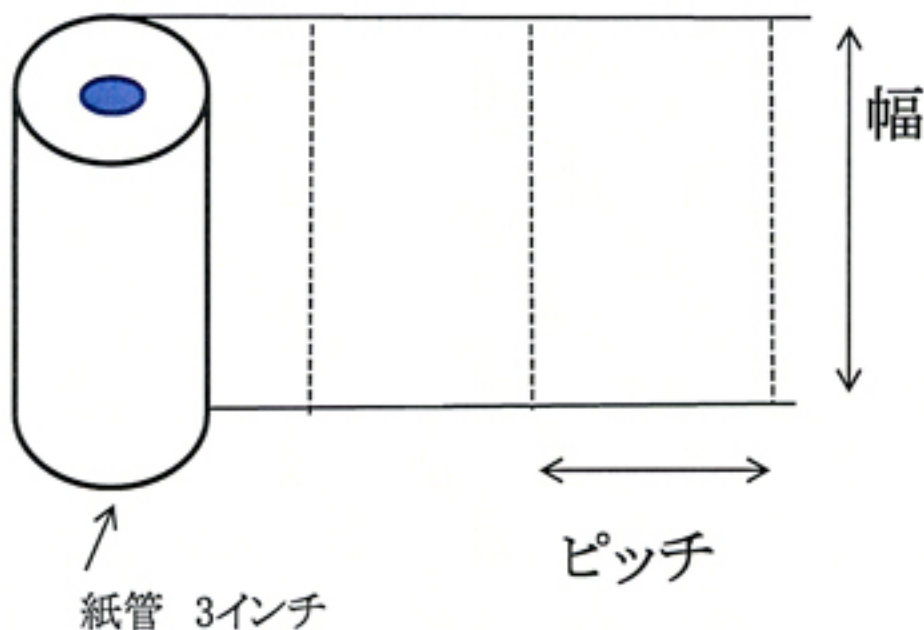

製品写真

株式会社 エムエイティ

東京都世田谷区玉川台2-11-4

03-3707-4768

03-3707-3589



# MICS化学のナイロン多層チューブ規格袋

## ①NY規格(トリプルナイロン) 100枚外装入り

呼称	サイズ(mm)	入数(枚)	重量(g・枚)
NY-1	0.070×100×200	2,000	2.8
NY-2	0.070×110×210	2,000	3.2
NY-3	0.070×120×220	2,000	3.6
NY-4	0.070×130×230	2,000	4.2
NY-5	0.070×150×250	2,000	5.3
NY-6	0.070×160×260	2,000	5.8
NY-7	0.070×180×280	2,000	7.1
NY-8	0.070×200×300	2,000	8.4
NY-9	0.070×230×330	1,000	10.6
NY-10	0.070×250×350	1,000	12.3
NY-11	0.070×280×380	1,000	14.9
NY-12	0.070×300×400	1,000	16.8

◆トリプルナイロン NY規格は真空、煮沸、冷凍の3工程が可能な汎用タイプの多層チューブ袋です。

## ②SBN規格(ベストナイロン・三方シール) 100枚外装入り

呼称	サイズ(mm)	入数(枚)	重量(g・枚)
SB1220	0.075×120×200	3,000	3.6
SB1323	0.075×130×230	3,000	4.5
SB1325	0.075×130×250	3,000	4.9
SB1420	0.075×140×200	3,000	4.2
SB1423	0.075×140×230	3,000	4.8
SB1424	0.075×140×240	3,000	5.0
SB1525	0.075×150×250	3,000	5.6
SB1528	0.075×150×280	2,000	6.3
SB1626	0.075×160×260	2,000	6.2
SB1727	0.075×170×270	2,000	6.9
SB1730	0.075×170×300	2,000	7.7
SB1826	0.075×180×260	2,000	7.0
SB1830	0.075×180×300	2,000	8.1
SB2025	0.075×200×250	2,000	7.5
SB2030	0.075×200×300	2,000	9.0
SB2035	0.075×200×350	2,000	10.5
SB2230	0.075×220×300	1,000	9.9
SB2233	0.075×220×330	1,000	10.9
SB2235	0.075×220×350	1,000	11.6
SB2435	0.075×240×350	1,000	12.6
SB2535	0.075×250×350	1,000	13.1
SB2638	0.075×260×380	1,000	14.8
SB2738	0.075×270×380	1,000	15.4
SB2838	0.075×280×380	1,000	16.0
SB2840	0.075×280×400	1,000	16.8
SB3040	0.075×300×400	1,000	18.0
SB3045	0.075×300×450	800	20.3

◆ベストナイロン SBN規格は、ダブルナイロンの5層構造により冷蔵、冷凍時の割ピンホール性が優れ、流通時の安全が一段と向上します。

## ③Vシール規格(ベストナイロン・変形シール) 100枚外装入り

呼称	サイズ(mm)	入数(枚)	重量(g・枚)
V-300	0.070×100×280	3,000	3.3
V-500	0.070×150×310	3,000	5.4
V-1kg	0.070×170×500	1,500	10.1

◆明太子(バラコ)、納豆、ホイップ、すり身、寿司な具、海苔等に適しています。

- 規格袋のご注文はNY-1などの呼称でFAXにてお願いいたします。
- ご注文はケース単位でお願いいたします。
- 在庫切れの場合もごさいますのでお近くの営業所にお問い合わせ下さい。

(注)上記の用途においても内容物、使用条件によってはトラブルにつながる恐れがありますので、事前にお問い合わせ下さい。テスト用サンプルを希望される場合は、お近くの営業所にお申し付け下さい。また、当規格は予告なく変更する場合がありますので、予めご了承下さいます様、お願い申し上げます

## ④FL規格(フィルミックスFL)

呼称	サイズ(mm)	入数(枚)	重量(g・枚)
FL-1	0.080×300×400	500	19.2
FL-2	0.080×300×500	500	24.0
FL-4	0.080×400×600	500	32.0
FL-11	0.070×300×400	600	16.8
FL-12	0.070×300×500	600	21.0
FL-13	0.070×400×500	500	28.0
FL-14	0.070×400×600	500	33.6
FL-15	0.070×500×650	300	45.5

◆フィルミックスFL FLは冷蔵、冷凍時の破袋、ピンホール、折り返しなどによる強度に優れ、真空包装に使えます。

## ⑤ST規格(フィルミックスST・三方シール) 100枚外装入り

呼称	サイズ(mm)	入数(枚)	重量(g・枚)
ST-14	0.050×140×200	3,000	2.8
ST-15	0.050×150×250	3,000	3.8
ST-20	0.050×200×300	2,000	6.0
ST-25	0.050×250×350	2,000	8.8

## ⑥SP規格(SPパック) 100枚外装入り

呼称	サイズ(mm)	入数(枚)	重量(g・枚)
SP-5	0.060×150×250	2,000	4.5
SP-7	0.060×180×280	2,000	6.0
SP-8	0.060×200×300	2,000	7.2
SP-9	0.060×230×330	1,000	9.1
SP-10	0.060×250×350	1,000	10.5
SP-2345	0.060×230×450	1,000	12.4

◆突き刺しに優れた威力を発揮します。

## ⑦柔パック規格(ソフトラップ・三方シール) 100枚外装入り

呼称	サイズ(mm)	入数(枚)	重量(g・枚)
柔パック1525	0.100×150×250	2,000	7.5
柔パック1828	0.100×180×280	1,500	10.1
柔パック2030	0.100×200×300	1,000	12.0
柔パック2333	0.100×230×330	1,000	15.2
柔パック2535	0.100×250×350	1,000	17.5
柔パック2345	0.100×230×450	500	20.7

## ⑧鯡規格(ベストナイロンソフト)

呼称	サイズ(mm)	入数(枚)	重量(g・枚)
鯡-S	0.120×200×780	300	37.4
鯡-M	0.120×220×850	300	44.9
鯡-L	0.120×280×900	300	60.5











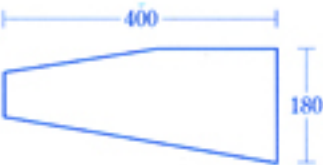
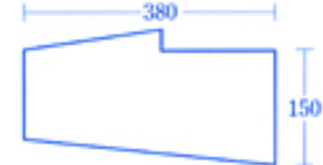

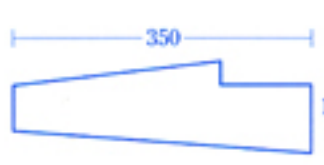
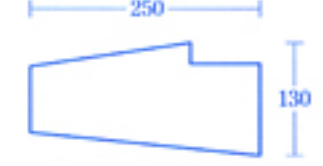
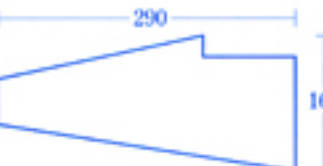
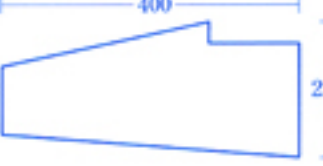

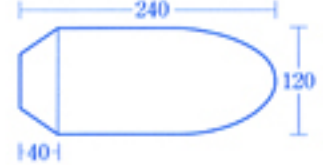
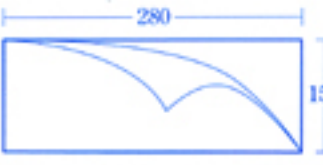
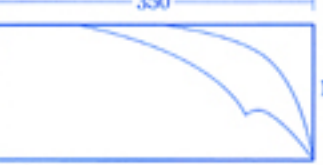





## ⑨フィレ規格(ベストナイロン)

呼称	サイズ(mm)	入数(枚)	重量(g・枚)
フィレ-S	0.100×200×500	1,000	20.0
フィレ-M	0.120×200×550	1,000	22.0
フィレ-L	0.120×200×600	1,000	24.0

◆白色ブラマーク入り





<b>No. 1 さんま特大</b> 	<b>No. 2 さんま大</b> 	<b>No. 3 さんま小30</b> 	<b>No. 4 さんま大40</b> 
<b>No. 5 あじ用</b> 	<b>No. 6 さより用</b> 	<b>No. 7 ほっけ用</b> 	<b>No. 8 ほっけ大用</b> 
<b>No. 9 ほっけ小用</b> 	<b>No. 10 OP片開きM</b> 	<b>No. 11 OP片開きL</b> 	<b>No. 12 さんま骨無し</b> 
<b>No. 13 U字片開き</b> 	<b>No. 14 かさご干</b> 	<b>No. 15 えぼだい干</b> 	<b>No. 16 あじ干</b> 
<b>No. 17 さんま灰干</b> 	<b>No. 18 かます干</b> 	<b>No. 20 ほっけ特大</b> 	<b>No. 21 しまぼっけ</b> 
<b>No. 22 えてかいい</b> 	<b>No. 23 さんま用</b> 	<b>No. 24 ひらき用</b> 	<b>No. 25 さば用</b> 
<b>No. 26 かさご用</b> 	<b>No. 27 あじ干大</b> 	<b>No. 28 かます干大</b> 	



パートコート規格品



OPP#40 背貼 100枚外装

商品名	サイズ	貼	入り数
S-28	95x120	背貼り	9,000
S-29	105x130	背貼り	8,500
S-37	90x180	背貼り	8,000
S-38	100x210	背貼り	7,000
S-39	110x220	背貼り	6,000
S-40	120x200	背貼り	6,000
S-41	120x230	背貼り	6,000
S-41大	120x260	背貼り	5,500
S-42	125x320	背貼り	5,000
S-43	130x240	背貼り	5,500
S-44	140x250	背貼り	5,000
S-45	150x250	背貼り	5,000
S-45大	150x280	背貼り	5,000
S-46	160x280	背貼り	5,000
S-47	170x280	背貼り	5,000
S-48	180x280	背貼り	5,000
S-49	180x290	背貼り	4,500
S-50	200x300	背貼り	4,000
S-50大	200x330	背貼り	3,500

OPP#50 背貼 100枚外装

商品名	サイズ	貼	入り数
S-151	110x180	背貼り	4,500
S-153	120x200	背貼り	4,500
S-51	120x220	背貼り	4,000
S-52	135x240	背貼り	3,000
S-53	140x250	背貼り	3,000
S-54	150x250	背貼り	2,500
S-115	150x280	背貼り	2,500
S-157	160x260	背貼り	2,500
S-55	160x280	背貼り	2,500
S-160	170x280	背貼り	2,500
S-56	180x280	背貼り	2,000
S-117	180x290	背貼り	2,000
S-57	190x300	背貼り	2,000
S-58小	200x300	背貼り	2,000
S-58大	200x330	背貼り	1,500
S-120	200x350	背貼り	1,500
S-59	210x330	背貼り	1,500
S-60	220x350	背貼り	1,500

OPP#50 背貼り

商品名	サイズ	貼	入り数
S-100	240x360	背貼り	2,000
S-101	240x420	背貼り	1,800
S-102	260x430	背貼り	1,500
S-103	280x450	背貼り	1,500
S-104	300x460	背貼り	1,200
S-105	320x480	背貼り	1,200
S-106	330x500	背貼り	1,200
S-107	270x380	背貼り	2,000
S-108するめ無地小	150x430	背貼り	1,500
S-109するめ無地大	200x430	背貼り	1,500
するめ 無地特大	SL#50 180x500	背貼り	1,500



## パートコート規格品



### OPP#60 三方

商品名	サイズ	貼	入り数
S-131	110x170	三方	廃版
S-132	120x180	三方	廃版
S-133	130x210	三方	廃版
S-134	140x220	三方	5,000
S-135	140x240	三方	4,000
S-136	150x230	三方	4,500
S-137	150x250	三方	4,000
S-138	160x260	三方	3,500
S-139	165x280	三方	3,500
S-140	170x300	三方	3,000

### OPP#40 ガゼット

商品名	サイズ	貼	入り数
S-401G	60+50x200	G 貼	6,000
S-402G	70+60x230	G 貼	5,000
S-403G	80+70x250	G 貼	4,000
S-404G	80+70x270	G 貼	4,000

### OPP#50 ガゼット

商品名	サイズ	貼	入り数
S-501G	70+50x200	G 貼	5,000
S-502G	80+50x210	G 貼	5,000
S-503G	80+55x240	G 貼	4,500
S-504G	80+70x250	G 貼	4,000
S-505G	90+70x280	G 貼	3,500

## バリア MX規格品

### NY#15/CP#50 背貼り V付 100枚 外装

商品名	サイズ	貼	入り数
MX-211	110x180	背貼り	3,000
MX-212	120x200	背貼り	2,500
MX-213	120x220	背貼り	2,500
MX-214	130x240	背貼り	2,000
MX-215	140x250	背貼り	1,800
MX-216	150x250	背貼り	1,500
MX-217	150x280	背貼り	1,500
MX-218	160x260	背貼り	1,500
MX-219	160x280	背貼り	1,500
MX-220	170x280	背貼り	1,500
MX-221	180x280	背貼り	1,500
MX-222	180x290	背貼り	1,200
MX-223	190x300	背貼り	1,000
MX-224	200x300	背貼り	1,000
MX-225	200x330	背貼り	800
MX-226	200x350	背貼り	800
MX-227	210x330	背貼り	800
MX-228	220x350	背貼り	800



## バリア MX規格品



NY#15/CP#50 三方 穴・V付 100枚 外装

商品名	サイズ	貼	入り数
MX-231	130x210	三方	3,200
MX-232	140x230	三方	2,800
MX-233	150x250	三方	2,500
MX-234	160x260	三方	2,000
MX-235	180x260	三方	1,800
MX-236	200x290	三方	1,400
MX-237	230x300	三方	1,400
MX-238	260x340	三方	800

## バリア VE 規格品

PET#12/LLDPE#40 背貼り V付 100枚 外装

商品名	サイズ	貼	入り数
VEB-8013	80x130	背貼り	8,500
VEB-9014	90x140	背貼り	6,500
VEB-1015	100x150	背貼り	6,000
VEB-1116	110x160	背貼り	4,000
VEB-1218	120x180	背貼り	4,000
VEB-1320	130x200	背貼り	3,500

PET#12/LLDPE#40 GZ 貼 V付 100枚 外装

商品名	サイズ	貼	入り数
VEG-6518	60+50x180	G 貼	4,000
VEG-6521	60+50x210	G 貼	3,200
VEG-7620	70+60x200	G 貼	3,200
VEG-7623	70+60x230	G 貼	3,200
VEG-8725	80+70x250	G 貼	2,000
VEG-8728	80+70x280	G 貼	2,000

## さくらサイドシール規格品

OPP#25 サイドシール 100枚 外装 1000枚 クラフト包装

商品名	サイズ	貼	入り数
さくらNo.6	60x100	サイド	5,000
さくらNo.7	70x110	サイド	5,000
さくらNo.8	80x120	サイド	5,000
さくらNo.9	90x150	サイド	5,000
さくらNo.10	100x170	サイド	5,000
さくらNo.11	110x200	サイド	5,000
さくらNo.12	120x230	サイド	5,000
さくらNo.13	130x240	サイド	5,000
さくらNo.14	140x250	サイド	5,000
さくらNo.15	150x250	サイド	5,000
さくらNo.16	160x260	サイド	5,000
さくらNo.18	180x280	サイド	5,000
さくらNo.20	200x300	サイド	5,000
さくらNo.21	210x340	サイド	5,000
さくらNo.23	230x360	サイド	5,000
さくらNo.25	250x400	サイド	5,000
さくらNo.27	270x440	サイド	5,000
さくらNo.30	300x450	サイド	5,000
さくらNo.34	340x500	サイド	5,000